



# Masques à USAGE NON SANITAIRE CAT1 & CAT2

Dossier IFTH – Version 1.0 du 02 avril 2020

## Proposition A FORME BEC DE CANARD



# Proposition A1 FORME BEC DE CANARD (avec bandes élastique)

## Besoins textile et fournitures

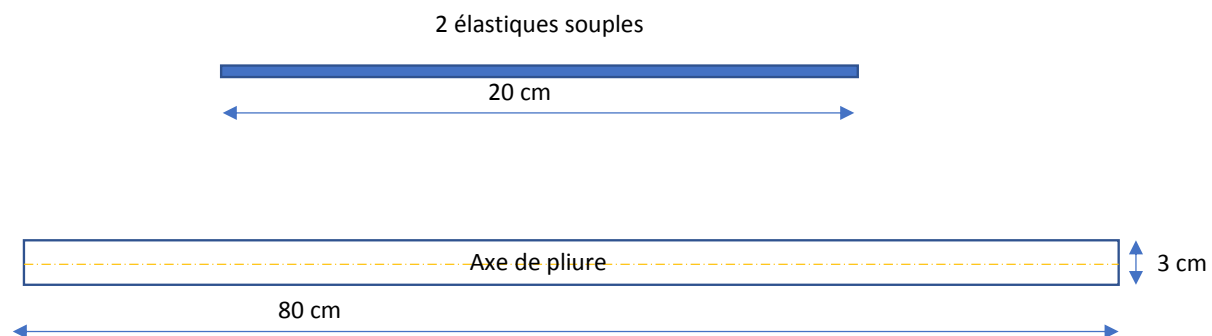
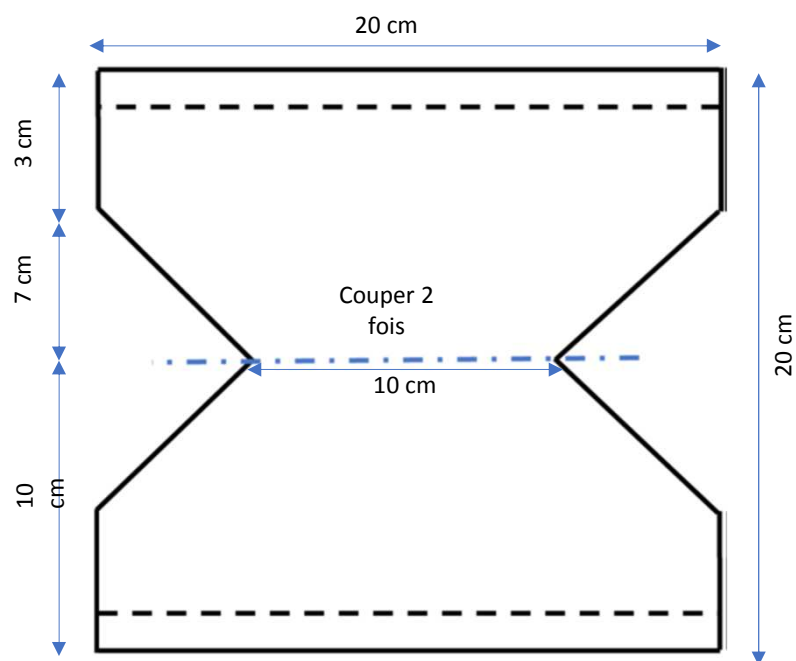

## Proposition A1 FORME BEC DE CANARD (avec bandes élastique)

### Gamme de fabrication

- Super poser les 2 épaisseurs du masque
- Glacer tout le tour à 1 cm des bords
- Border le haut et le bas du masque en repliant la bande de 3cm en 2
- Glacer les élastiques sur les bords extérieurs d'un des hauts
- Plier en positionnant bord haut sur bord bas
- Border Coins du masque en repliant la bande de 3cm en 2
- Couper à ras des assemblages

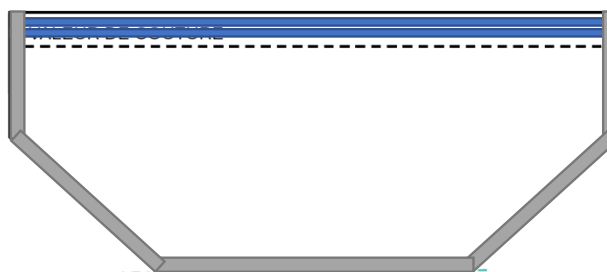
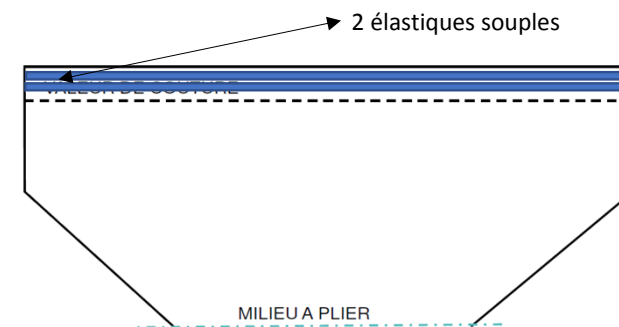

## Proposition A2 FORME BEC DE CANARD (avec Lien de serrage)

Besoins textile et fournitures

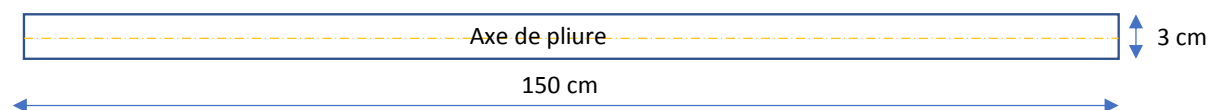
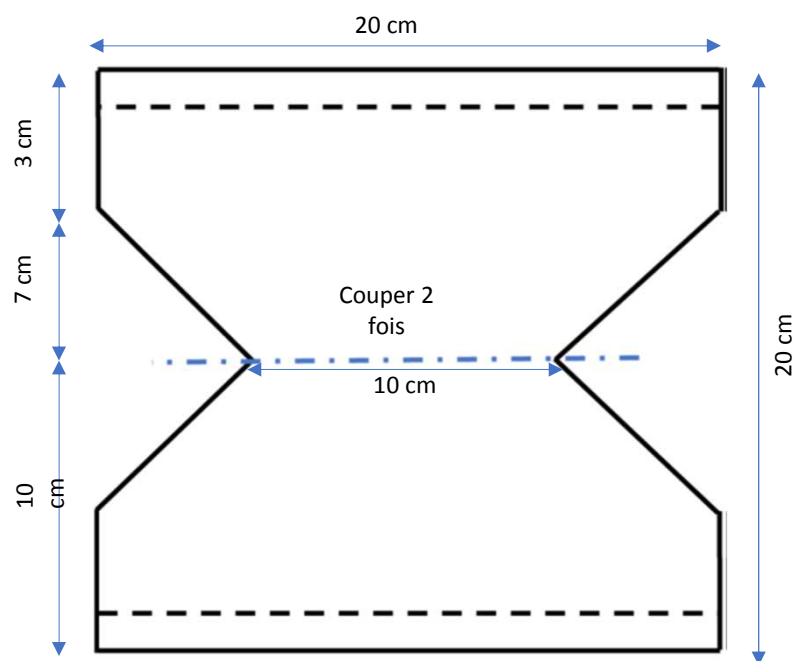

## Proposition A2 FORME BEC DE CANARD (avec Lien de serrage)

### Gamme de fabrication

- Super poser les 2 épaisseurs du masque
- Glacer tout le tour à 1 cm des bords
- Border le haut et le bas du masque en repliant la bande de 3cm en 2
- Plier en positionnant bord haut sur bord bas
- Border a vide sur 30 cm puis Coins du masque en repliant la bande de 3cm en 2 et finir en sortant a vide sur 30 cm
- Couper à ras des assemblages

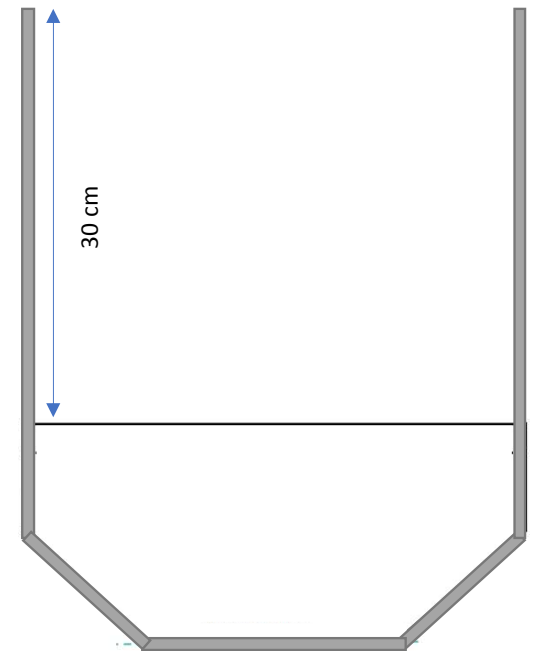

# Proposition A1 A2 FORME BEC DE CANARD

CONTRÔLE DIMENTIONNEL Produit fini

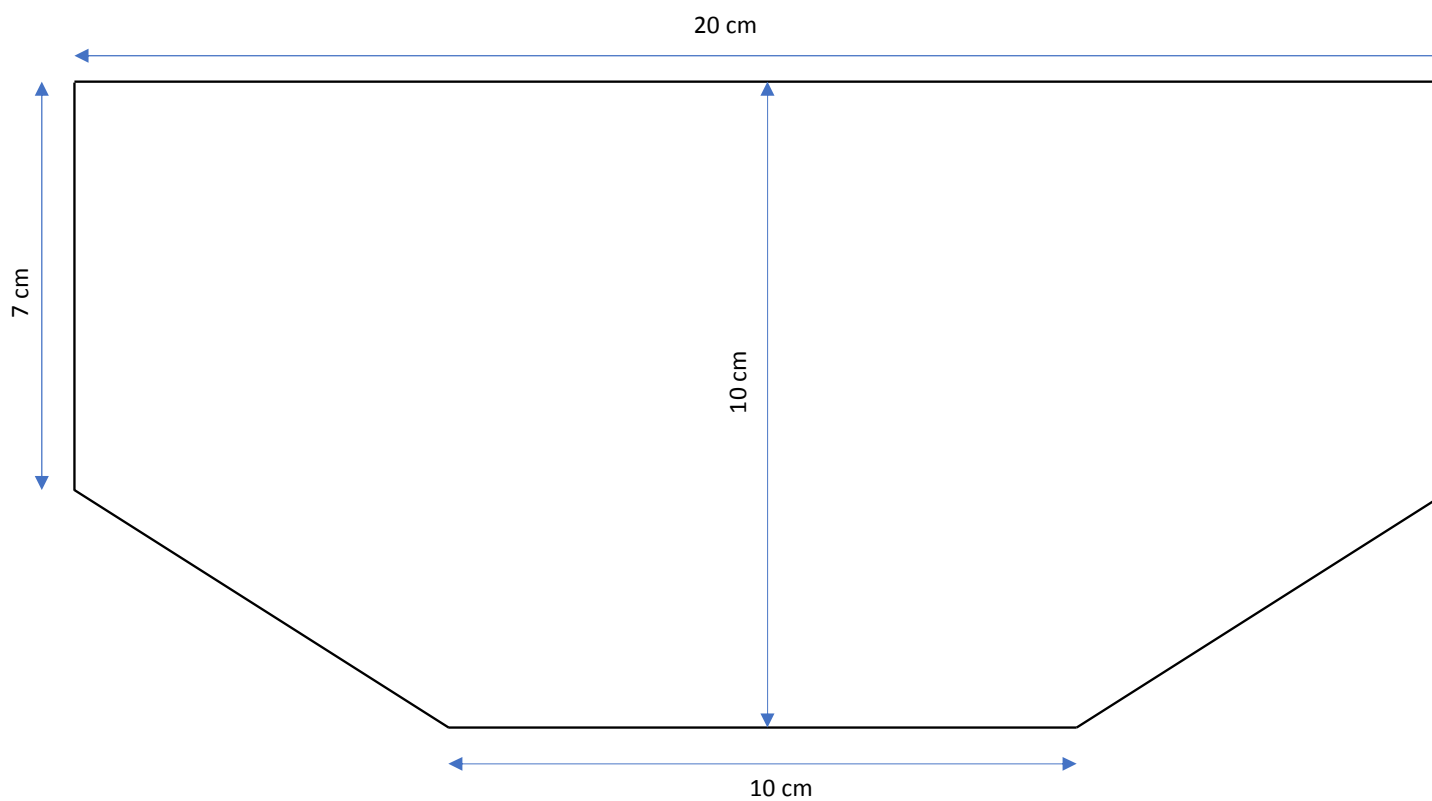

## Proposition B FORME MASQUE CHIRURGICAL





## Proposition B1 FORME MASQUE CHIRURGICAL (avec bandes élastique)

### Besoins textile et fournitures

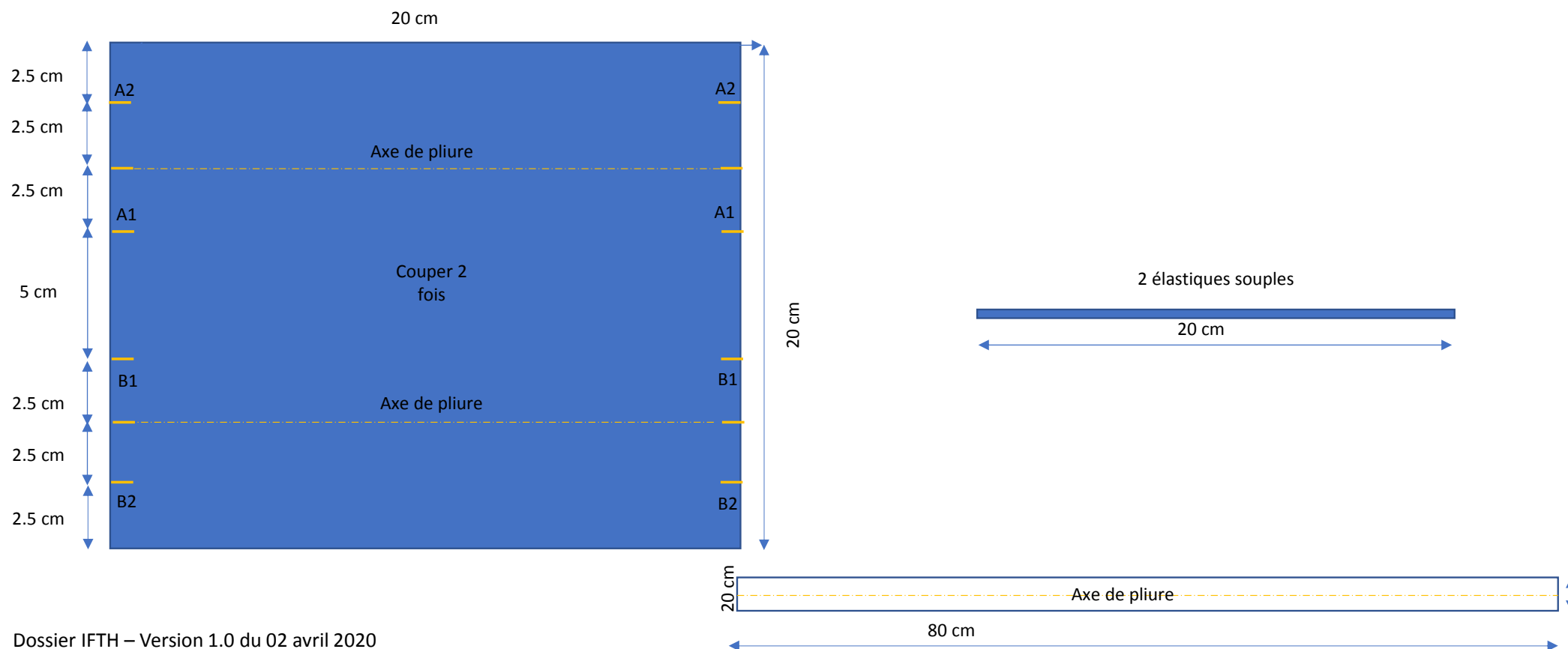

## Proposition B1 FORME MASQUE CHIRURGICAL (avec bande élastique)

### Gamme de fabrication

- Super poser les 2 épaisseurs du masque
- Glacer tout le tour à 1 cm des bords
- Border le haut et le bas du masque en repliant la bande de 3cm en 2
- Piquer plis en pliant A1 sur A2 puis B1 sur B2 pour le premier bord
- Piquer plis en pliant A1 sur A2 puis B1 sur B2 pour le deuxième bord
- Glacer élastique sur bord droit (élastique vers l'intérieur)
- Glacer élastique sur bord Gauche (élastique vers l'intérieur)
- Border les bords du masque en repliant la bande de 3cm en 2
- Couper à ras des assemblages

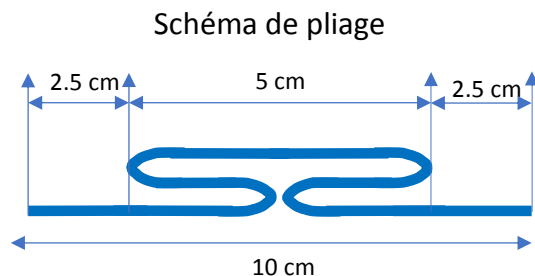

Vue de dessous

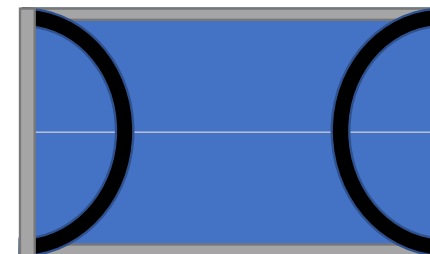

Vue de dessus

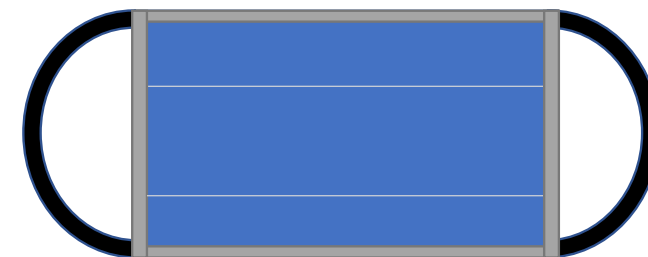

# Proposition B2 FORME MASQUE CHIRURGICAL (Lien de serrage)

## Besoins textile et fournitures

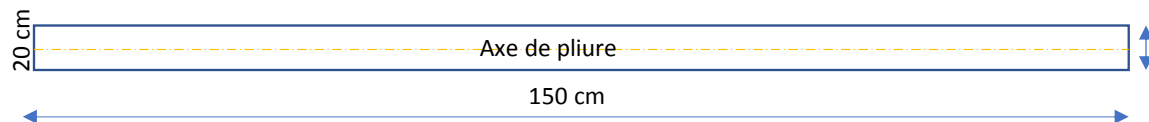
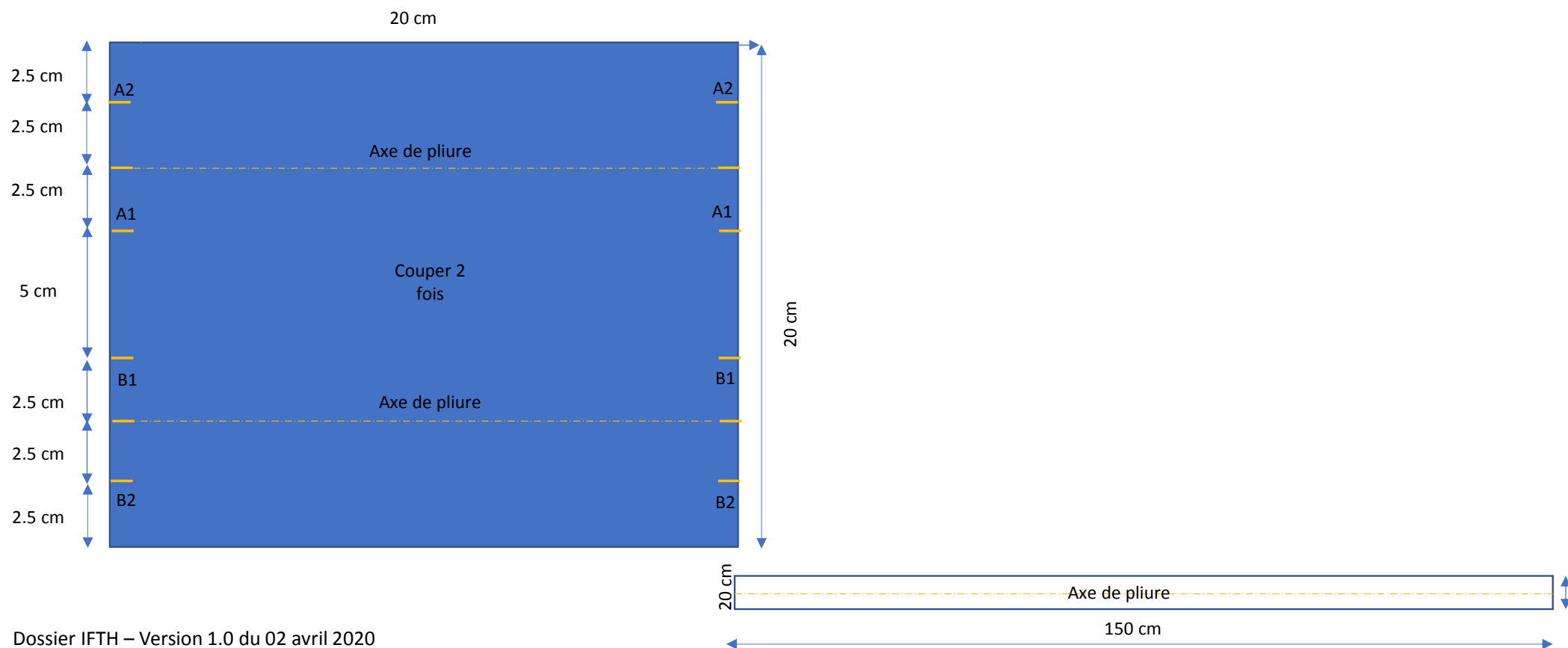

## Proposition B2 FORME MASQUE CHIRURGICAL (avec Lien de serrage)

### Gamme de fabrication

- Super poser les 2 épaisseurs du masque
- Glacer tout le tour à 1 cm des bords
- Border le haut et le bas du masque en repliant la bande de 3cm en 2
- Piquer plis en pliant A1 sur A2 puis B1 sur B2 pour le premier bord
- Piquer plis en pliant A1 sur A2 puis B1 sur B2 pour le deuxième bord
- Border a vide sur 30 cm puis Coins du masque en repliant la bande de 3cm en 2 et finir en sortant a vide sur 30 cm
- Couper à ras des assemblages

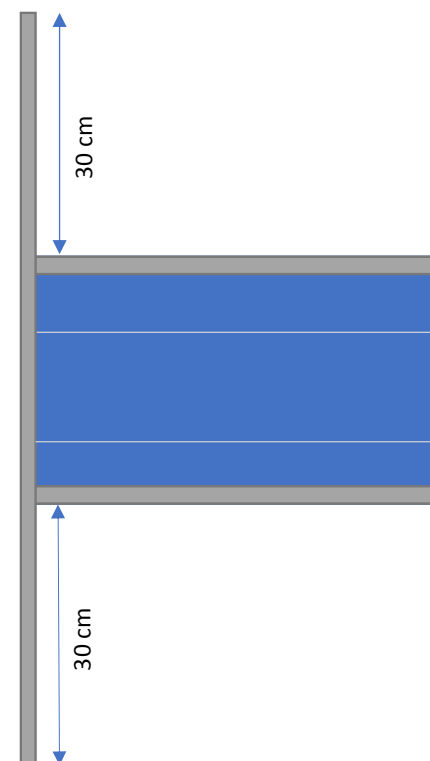
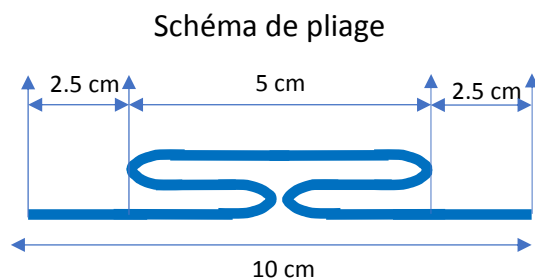

## Proposition B1 B2 FORME MASQUE

CONTRÔLE DIMENTIONNEL Produit fini

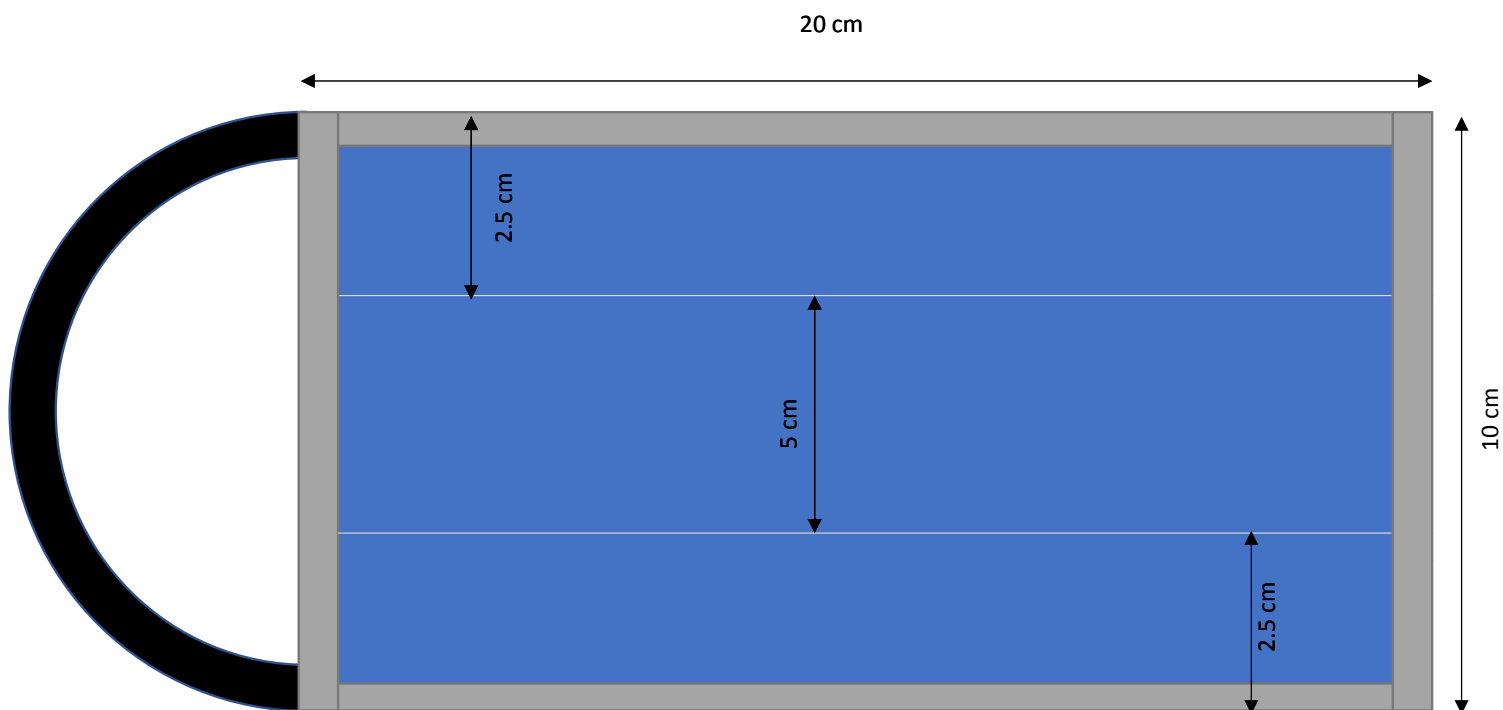

## Proposition C FORME MASQUE CHIRURGICAL



## Proposition C1 FORME MASQUE CHIRURGICAL (avec bandes élastique)

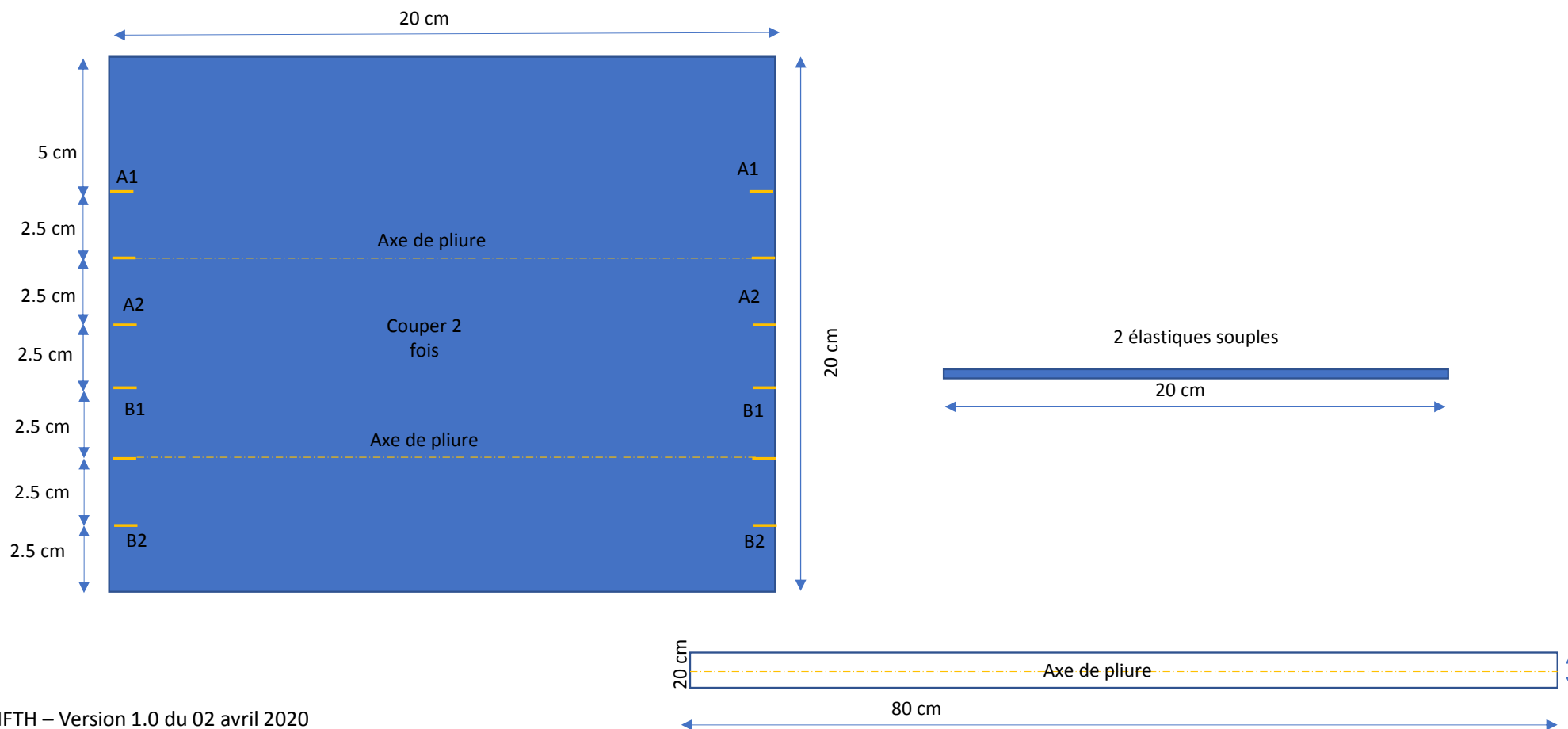

## Proposition C1 FORME MASQUE CHIRURGICAL (avec bandes élastique)

### Gamme de fabrication

- Super poser les 2 épaisseurs du masque
- Glacer tout le tour à 1 cm des bords
- Border le haut et le bas du masque en repliant la bande de 3cm en 2
- Piquer plis en pliant A1 sur A2 puis B1 sur B2 pour le premier bord
- Piquer plis en pliant A1 sur A2 puis B1 sur B2 pour le deuxième bord
- Glacer élastique sur bord droit (élastique vers l'intérieur)
- Glacer élastique sur bord Gauche (élastique vers l'intérieur)
- Border les bords du masque en repliant la bande de 3cm en 2
- Couper à ras des assemblages

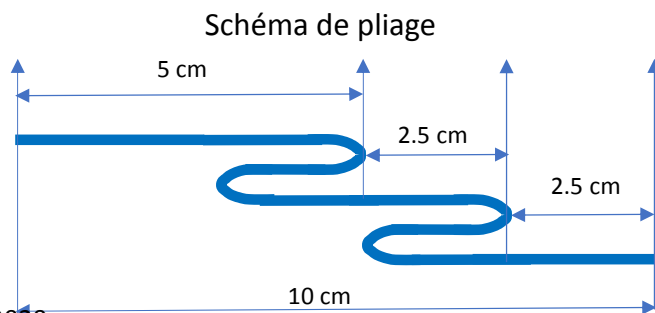
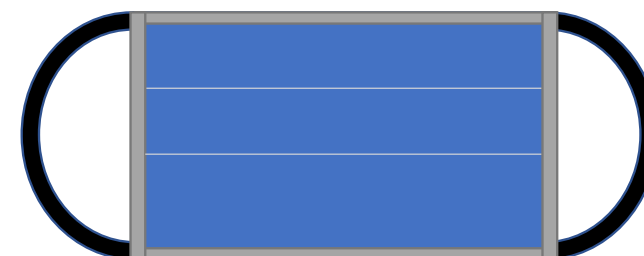
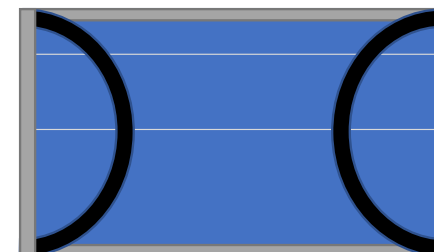



## Proposition C2 FORME MASQUE CHIRURGICAL (avec lien de serrage)

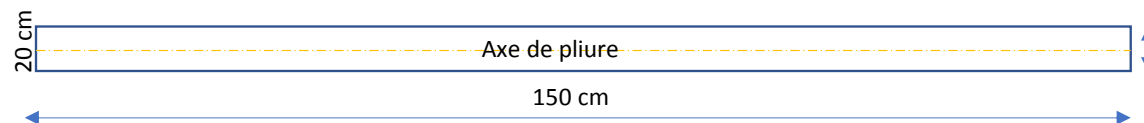
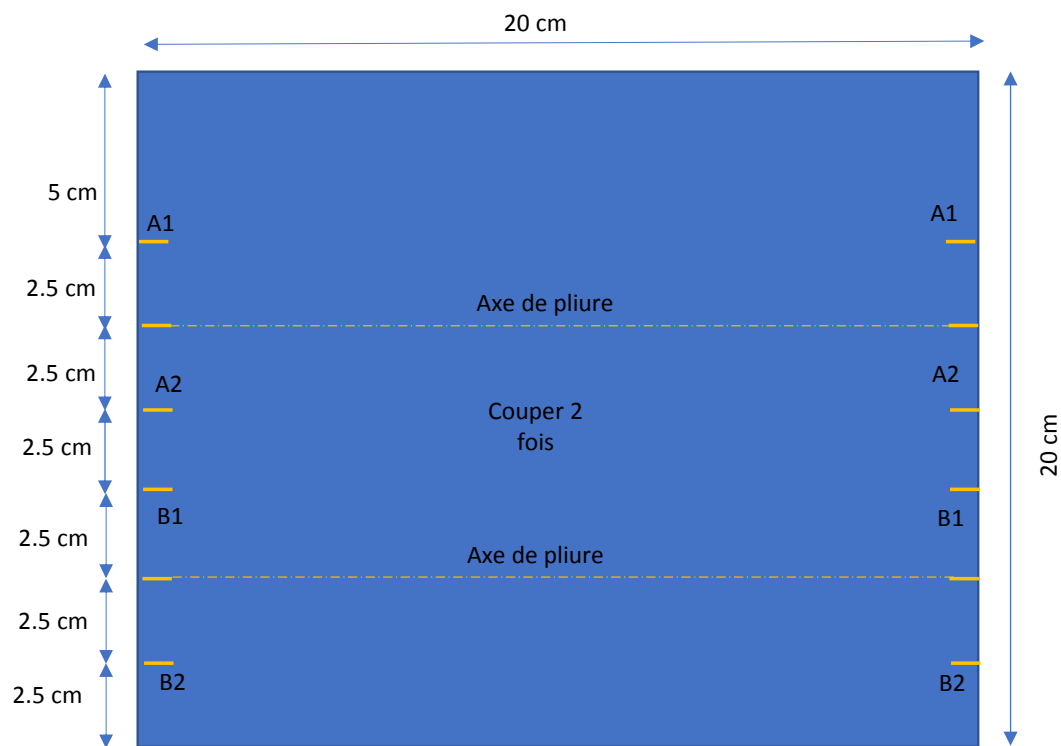

## Proposition C2 FORME MASQUE CHIRURGICAL (avec lien de serrage)

### Gamme de fabrication

- Super poser les 2 épaisseurs du masque
- Glacer tout le tour à 1 cm des bords
- Border le haut et le bas du masque en repliant la bande de 3cm en 2
- Piquer plis en pliant A1 sur A2 puis B1 sur B2 pour le premier bord
- Piquer plis en pliant A1 sur A2 puis B1 sur B2 pour le deuxième bord
- Border a vide sur 30 cm puis Coins du masque en repliant la bande de 3cm en 2 et finir en sortant a vide sur 30 cm
- Couper à ras des assemblages

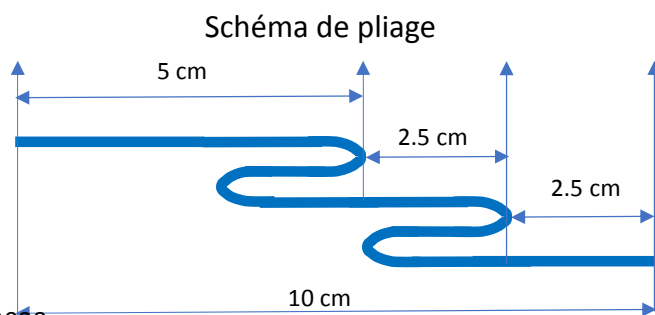

Dossier IFTH – Version 1.0 du 02 avril 2020

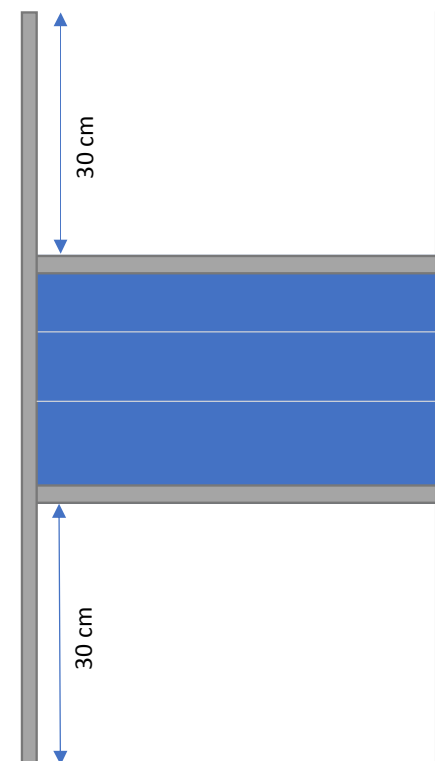

# Proposition C1 C2 FORME MASQUE

## CONTRÔLE DIMENTIONNEL Produit fini

